



**ИНСТРУКЦИЯ
ПО ЭКСПЛУАТАЦИИ
РУКОВОДСТВО
ПО МОНТАЖУ**

172 KING

**БЫТОВОЙ КОНДИЦИОНЕР
(СПЛИТ-СИСТЕМА)**

CS-25V3A-1C172/Black
CS-25V3A-1C172/White
CS-35V3A-1C172/Black
CS-35V3A-1C172/White
CS-51V3A-1B172/Black
CS-51V3A-1B172/White



Функции сплит-системы серии KING

- Самоочистка-стерилизация при высокой температуре +57°C
- Подключение Wi-Fi (встроенный модуль)
- Голосовой помощник Amazon Alexa 
- 3D воздушный поток (управление горизонтальными и вертикальными жалюзи с ПДУ)
- LED дисплей с мягким освещением
- Ночной режим
- Таймер
- Режим Турбо
- Авторестарт
- Автодиагностика
- Запоминание положение жалюзи
- Антикоррозионное покрытие теплообменника «Golden Fin»
- Двухсторонний дренаж

*Производитель вправе вносить изменения в оборудование без предварительного уведомления. Инструкция является общей для всей линейки оборудования. Не все функции, заявленные в данной инструкции, могут работать в Вашем оборудовании.

Внимание

Данное устройство, во избежание неправильной работы, должен устанавливать квалифицированный специалист. Инструкция является универсальным руководством для кондиционеров раздельного типа, возможны незначительные, не затрагивающие основные функции, отличия между приобретенной вами моделью и моделью, описываемой в данном руководстве. Пожалуйста, перед первым включением, внимательно прочтите эту инструкцию и храните ее в доступном месте, чтобы при возникновении вопросов обращаться к ней.

Кондиционер не предназначен для использования маленькими детьми или немощными людьми без наблюдения. Маленькие дети должны быть под присмотром и не играть с прибором.

Пожалуйста, прочтите внимательно данное руководство. Данное устройство должно устанавливаться и обслуживаться квалифицированными специалистами согласно предписаниям.

*Производитель вправе вносить изменения в оборудование без предварительного уведомления. Инструкция является общей для всей линейки оборудования. Не все функции, заявленные в данной инструкции, могут работать в Вашем оборудовании.

Инструкции по эксплуатации

Устройство не должно использоваться в

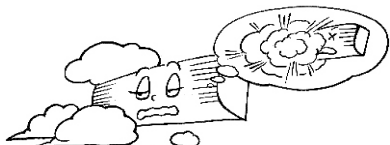

помещениях, где вероятно утечка горючих газов.

При скоплении горючих газов вокруг устройства возможен взрыв.

Удостоверьтесь что установлено УЗО.

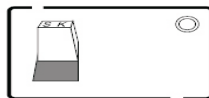

Отсутствие УЗО может стать причиной удара электрическим током.

При соединении наружного и внутреннего блоков, соединяющие провода не должны быть сильно натянуты.

Оборванный провод может стать причиной удара

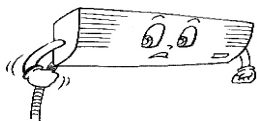

электрическим током.

Удостоверьтесь, что кондиционер заземлен.

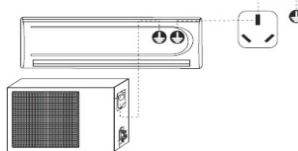

Кондиционер обязательно должен быть заземлен. Несоблюдение может стать причиной поражения электрическим током или других опасностей.

Никогда не выключайте работающее устройство, выдергивая штепсель из розетки. Несоблюдение данного предписания может стать причиной поражения электрическим током или

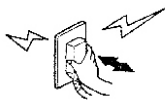

пожара.

Не соединяйте устройство с электрической сетью через удлиннитель. Использование удлинителя строго запрещается.

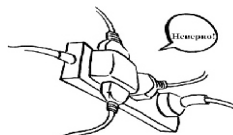

Несоблюдение данного предписания может стать причиной поражения электрическим током или пожара.

Не включайте устройство в электрическую сеть мокрыми руками.



Несоблюдение данного предписания может стать причиной поражения электрическим током.

Перед включением штепселя в розетку удостоверьтесь, что в отверстиях розетки нет пыли и контакты штепселя не загрязнены и данный

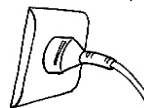

штепсель подходит к данной розетке. Несоблюдение данного предписания может стать причиной поражения электрическим током или пожара.

Инструкции по эксплуатации

Избегайте воздействия на устройство прямых солнечных лучей и высоких температур.



Во время работы устройства в режиме охлаждения шторы или оконные жалюзи должны закрывать прибор от солнца.

Старайтесь снизить выделения другими приборами тепла, в то время как кондиционер работает в режиме охлаждения.



Уберите из комнаты лишние тепловыделяющие приборы.

Старайтесь не использовать приборы с открытым огнем в комнате с работающим кондиционером.

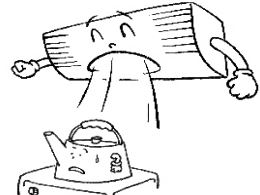

Работающий кондиционер может способствовать неполному сгоранию продуктов горения.

Не распыляйте инсектициды, краски и другие опасные аэрозоли около кондиционера, непосредственно в кондиционер.



Это может стать причиной пожара.

При использовании кондиционера и приборов с открытым огнем в одном и том же помещении, необходимо присутствие вентиляции или приток свежего воздуха.



Недостаточная вентиляция может привести к нехватке кислорода или некоторых других опасностей.

Перед обслуживанием кондиционера отключите его от электросети.

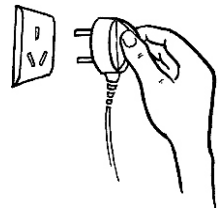

Никогда не проводите обслуживание или чистку кондиционера в процессе его работы.

Не засовывайте в вентиляционные отверстия

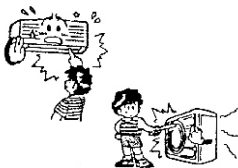

посторонние предметы
Так как в кондиционере есть быстро вращающиеся детали, это может послужить причиной травмы

Устанавливайте правильно потоки

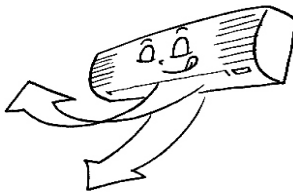

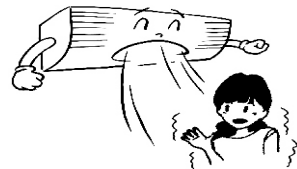

воздуха .
Правильно установленное направление потока воздуха позволяет быстрее достигнуть желаемой температуры помещения.

Не находитесь долгое время непосредственно под струей, выходящей из кондиционера

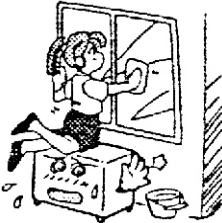

воздуха.
Это может послужить возникновению состояния дискомфорта или переохлаждению.

Инструкции по эксплуатации

 <p>Не мойте кондиционер водой.</p> <p>Это может быть причиной поражения электрическим током.</p>	<p>Не кладите или не вешайте посторонние предметы на кондиционер.</p>  <p>Это может быть причиной падения его, или предметов, на него положенных или повешенных.</p>	<p>Тщательно проверьте поддерживающую конструкцию.</p>  <p>Недостаточно надежная опорная конструкция может послужить причиной падения, поломки устройства или нанесения травм.</p> <p>конст</p>
<p>Не облакачивайтесь, не садитесь и не нагружайте наружный блок.</p>  <p>Большая нагрузка может оторвать закрепленный блок и это может послужить причиной падения, поломки устройства или нанесения им травм.</p>	<p>Запрещены в использовании следующие вещества:</p>  <p>Вода, температурой выше 40°C. Это может стать причиной изменения цвета корпуса или его деформации. ; Бензин, растворитель, краски, бензол, полировка и т.д. Это может стать причиной изменения цвета корпуса, его деформации или оставить царапины.</p>	<p>Отключите устройство от электросети, если Вы планируете долго его не использовать.</p> 

Инструкции по ремонту и перестановке

- При необходимости перемещения или ремонта свяжитесь с организацией, занимающейся ремонтом и сервисным обслуживанием данного устройства.
- При возникновении посторонних запахов при работе кондиционера, остановите и отключите от сети устройство и свяжитесь с организацией, занимающейся ремонтом и сервисным обслуживанием данного устройства.

Наименование частей сплит-системы

Рассматриваемая модель кондиционера взята за пример и является универсальной. У Вашей приобретенной модели возможны некоторые несущественные отличия.

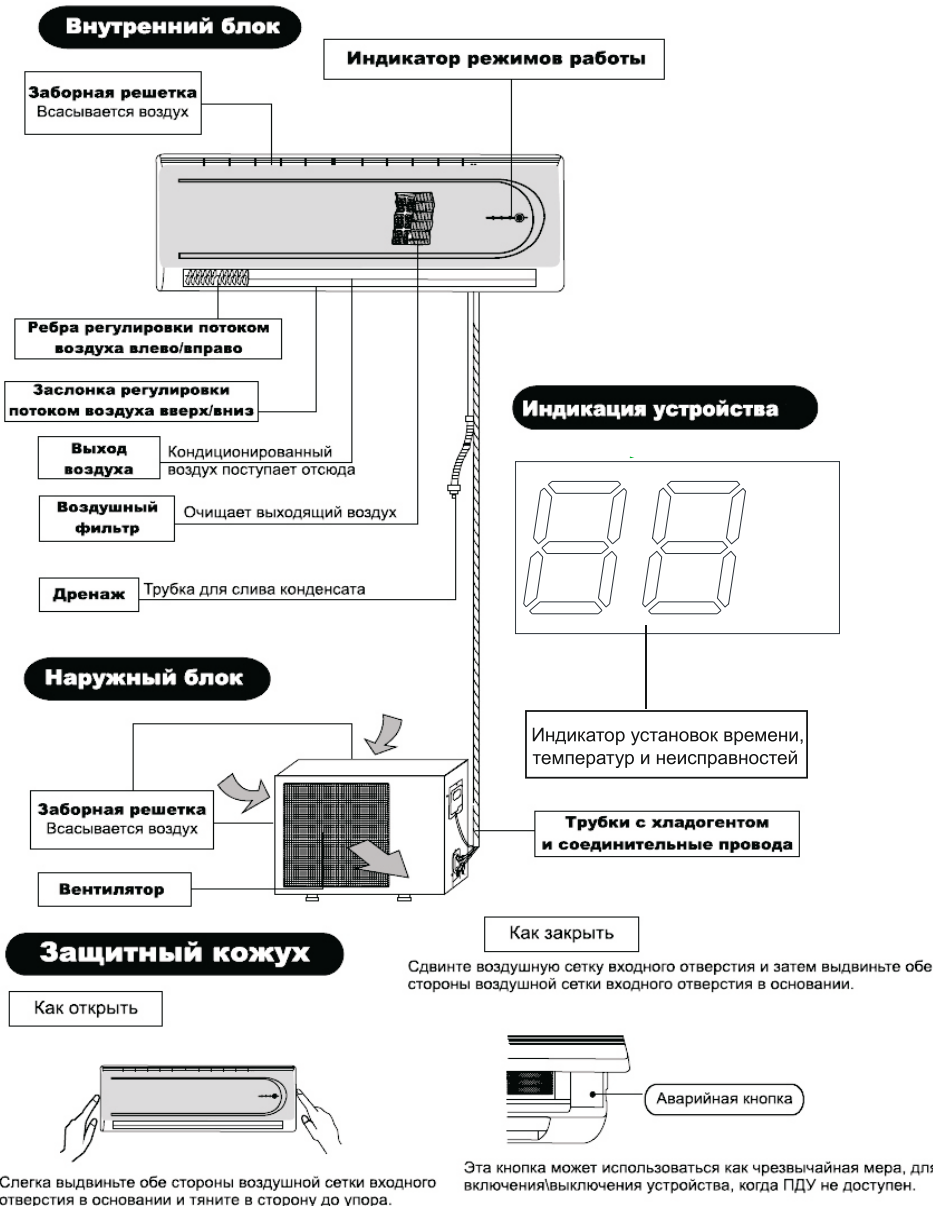

Работа и индикация ПДУ

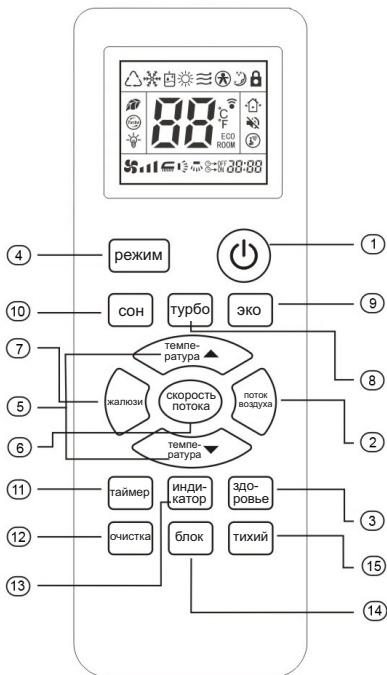

- (1) Кнопка ON/OFF (ВКЛ/ВЫКЛ). После нажатия на эту кнопку кондиционер начинает работу и при ее повторном нажатии прекращает работу.
- (2) Кнопка поток воздуха AIR FLOW. Кнопка используется для выбора направления потока воздуха влево/вправо, при каждом нажатии заслонка будет качаться или фиксироваться (работает только с трехмерной моделью потока воздуха).
- (3) Кнопка здоровье HEALTHY. Кнопка используется для включения и выключения функций здоровья.
- (4) Кнопка режим MODE. Кнопка при каждом нажатии изменяет режим работы: авто, охлаждение, сушка, нагрев, вентилятор. **ПРИМЕЧАНИЕ:** Режим HEAT(нагрев) осуществляется только в моделях с функцией Охлаждения и Обогрева.
- (5) Кнопки температура TEMP▲/TEMP▼. Кнопки устанавливают температуру в помещении.
- (6) Кнопка скорость потока FAN SPEED. Кнопка устанавливает скорость воздуха.
- (7) Кнопка жалюзи SWING. Нажав эту кнопку горизонтальные жалюзи будут вращаться автоматически. Зафиксируйте нужное Вам положение нажав кнопку еще раз.
- (8) Кнопка турбо turbo (Ускорено). При нажатии скорость кондиционера будет переходить в максимум. Эта функция доступна только в режимах COOL(охлаждение) и HEAT(нагрев).

- (9) эко Кнопка ECO. Кнопка используется для включения и выключения функции работы ECO (энергосбережения).
- (10) сон Кнопка SLEEP. Используется для перехода в режим сна.
- (11) таймер Кнопка TIMER. Используется для включения или выключения времени работы кондиционера в режиме таймера.
- (12) очистка Кнопка CLEAN. При нажатии включается режим ОЧИСТКИ, когда устройство и пульт дистанционного управления выключены.
- (13) индикатор Кнопка LAMP. При нажатии отключается индикация на устройстве.
- (14) блок Кнопка LOCK. При нажатии блокирует или разблокирует клавиатуру на пульте.
- (15) тихий Кнопка QUIET. При нажатии кондиционер входит в режим молчания.

Примечание: На рисунке указаны и описаны все функции данного ПДУ и кондиционера. В устройствах, оснащенных не всеми режимами и функциями, недоступные режимы включаться не будут.

В режиме Турбо изменения температур происходит быстрее и амплитуда регулировки выше и если Вы чувствуете, что температура комнаты слишком прохладная или слишком жаркая, отмените режим Турбо.

Использование ПДУ и управление режимами сплит-системы

- Удостоверьтесь, в том, что кондиционер подключен к электросети. Направьте ПДУ на внутренний блок, затем нажмите кнопку ON/OFF. Нажмите кнопку MODE и выберите один из режимов AUTO, COOL, HEAT или FAN.

- С помощью кнопок SET TEMPERATURE выставьте желаемую температуру в пределах 16°C - 32°C (автоматически кондиционер выставляет температуру 25°C. В режимах AUTO и DRY температура не задается.)

- С помощью кнопки FAN SPEED установите скорость вращения вентилятора Low - на дисплее появится значок ■, Med - ■■, Hi - ■■■, или Auto - значок ■■■■ будет мигать. В режиме DRY температура регулироваться не будет, скорость вращения станет минимальной.

- Нажмите кнопку SWING для выбора желаемого направления воздушного потока (вверх или вниз) из следующих вариантов: Natural flow на дисплее ПДУ загорится индикатор C, swing - C индикатор мигает, fixed wind, на дисплее загорится C. В режиме DRY, направление потока воздуха не регулируется.

Режим ТУРБО

В режиме охлаждения или нагрева нажмите на ПДУ кнопку TURBO. Повторное нажатие на кнопку TURBO отключит данный режим.

Примечание: во время включения режима TURBO скорость потока воздуха не регулируется.

Управление Влево/Вправо потоком воздуха

Метод первый: Ручная регулировка

Регулировка осуществляется изменением положения вращающихся ребер кондиционера вправо/влево.

Предупреждение: при настройке потока воздуха с помощью ручной регулировки, в целях безопасности кондиционер следует выключать.

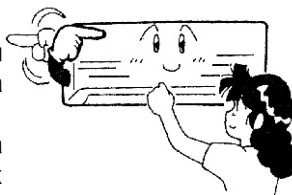

Метод второй: горизонтальная и вертикальная регулировка потока воздуха (у моделей оснащенным функцией 3D изменением потока воздуха)

Регулировка осуществляется при помощи ПДУ с помощью кнопки AIR FLOW.

Таймер

Установка времени отключения.

Установите время, когда кондиционер автоматически выключится.

1. Во время работы кондиционера нажмите кнопку TIMER и введите время отключения.

2. Нажимая кнопку TIMER установите время отключения устройства. Таймер может устанавливаться в пределах 1-24 часов, каждое нажатие увеличивает время на час до 24 часов. Следующее, после 24 часов нажатие — отмена установки таймера, после счетчик часов сбрасывается на 1.

3. После установки времени отключения начинается почасовой обратный отсчет, на дисплее ПДУ высвечивается время, по истечении которого кондиционер будет отключен.

Установка времени включения.

Установите время, когда кондиционер автоматически включится.

1. Когда кондиционер выключен (находится в режиме standby) нажмите кнопку TIMER. Включится режим установки времени включения кондиционера по таймеру.

2. Нажимая кнопку TIMER установите время отключения устройства. Таймер может устанавливаться в пределах 1-24 часов, каждое нажатие увеличивает время на 1 час до 24 часов. Следующее, после 24 часов нажатие — отмена установки таймера, после счетчик часов сбрасывается на 1.

3. После установки времени включения начинается почасовой обратный отсчет, на дисплее ПДУ высвечивается время, по истечении которого кондиционер будет включен.

Чтобы отключить ранее установленный таймер, нажмите кнопку TIMER повторно.

Режим сна

Используйте данную функцию для снижения шума, который возникает при работе кондиционера, когда вы идете спать или когда обычные режимы менее подходят.

Нажмите на кнопку SLEEP включится экономичный режим. При включенных режимах охлаждения, нагрева или автоматическом режиме установленная температура будет изменяться постепенно.

При включении данного режима из режима охлаждения температура постепенно повысится на 2°C.

При включении данного режима из режима нагрева температура постепенно понизится на 5°C. По прошествии двух часов скорость вращения вентилятора снизится. Данная функция поддерживает комфортную температуру и экономит больше энергии.

Замена элементов питания

1. Сдвиньте крышку отсека элементов питания. Извлеките использованные элементы питания и соблюдая полярность вставьте новые.

2. Нажмите кнопку RST (СБРОС), расположенную в отсеке. Во избежание нарушений работы пульта ДУ не вставляйте в него старые, использованные ранее элементы питания или элементы питания разных типов.

Если кондиционер не эксплуатируется в течение длительного времени, извлеките батарейки из пульта ДУ. Иначе электролит может потечь и повредить пульт.

При нормальной эксплуатации кондиционера средний срок службы элементов питания составляет полгода.

Заменяйте элементы питания, если прием команды не подтверждается звуковым сигналом, или на дисплее тускло отображается информация.



Особенности процесса обогрева

- Устройство поглощая тепло и передают его от наружного блока на внутренний согревая таким образом помещение. Нагревающиеся способности данного принципа обогрева пропорциональна увеличению/уменьшению температуры снаружи.

- Чтобы поднять температуру помещения для такой системы необходимо довольно мало времени.

- Когда наружная воздушная температура очень низка, система может использоваться совместно с другими согревающими устройствами. Обязательно должна обеспечиваться хорошая вентиляция, так как при комфортной температуре менее заметен недостаток кислорода.

Ионизация

При включении кондиционера ионизатор включается автоматически или данную функцию выполняет ионизирующий фильтр

Функция авторестарта

В случае прерывания подачи электроэнергии кондиционер может автоматически восстановить ранее заданные настройки.

Размораживание

Когда температура снаружи очень низка или велика разность температур между помещением и улицей, а также влажность очень высока, наружный блок покрывается льдом, который имеет отрицательные воздействия на эффективность работы системы. В этих случаях, включается автоматическая функция размораживания. Режим нагрева будет остановлен на 5-10 минут, для размораживания. Вентиляторы наружного блока будут остановлены. Во время размораживания, вокруг наружного блока может образовываться немного пара. Это вызвано сменой температур и образованием пара, а не отказом в работе. После завершения процесса размораживания, режим нагрева включится автоматически.

Техническое обслуживание

Перед обслуживанием кондиционер должен быть выключен и отключен от электрической сети.

Обслуживание перед началом сезона

1. Проверьте нет ли блокирующих приток или отток воздуха пробок из пыли или других материалов.
2. Проверьте устройство на наличие разъединенных или ржавых мест.
3. Проверьте, надежность заземления устройства.
4. Проверьте, чист ли воздушный фильтр.
5. Подключите устройство к электросети.
6. Вставьте или замените элементы питания ПДУ

Обслуживание плановое сезонное

1. Извлеките воздушный фильтр из устройства (*мягко нажмите и потяните нижние концы открыв таким образом кожух. *нежно приподнимите воздушный фильтр и выньте его по направлению к себе.)
2. Почистите воздушный фильтр. Если фильтр сильно загрязнен для очистки можно использовать прохладную (около 30°C) воду. После чистки следует продуть фильтр для того, чтобы высушить его. (*не используйте для очистки кипящую воду. *не сушите фильтр на огне. *не выжимайте и не растягивайте фильтр.)

3. Установите очищенный фильтр обратно. (*запуск устройства без фильтра нежелателен так как грязь и пыль будет попадать на внутренние детали устройства и таким образом снижать эффективность работы и портить их.)

4. Почистите кондиционер. (*протрите кондиционер чистой мягкой тряпочкой. Также можно использовать пылесос. *если устройство имеет сильные загрязнения для очистки воспользуйтесь слабым раствором моющего средства для домашнего использования.)

Обслуживание плановое сезонное

1. Установите рабочую температуру на 30°C и дайте кондиционеру поработать примерно половину дня (*это нужно для того, чтобы просушить устройство).

2. Остановите устройство, выключите и отключите от электросети. (*в режиме ожидания кондиционер потребляет около 5 Вт/час. В сезоны когда кондиционер не планируется использовать отключайте его от электросети.)

3. Почистите и установите на место воздушный фильтр.

4. Чистить следует как внутренний так и наружный блоки.

5. Извлеките элементы питания из ПДУ

Примечание:



Если воздушный фильтр забит пылью или грязью, работа кондиционера в режимах охлаждения и нагрева будет сопровождаться дополнительным шумом, также увеличится расход энергии. Воздушный фильтр следует чистить регулярно.

Сервисное обслуживание

Прежде чем обращаться в сервисный центр, проверьте неисправность, согласно приведенной ниже таблице.

Кондиционер не работает		
<p>Подключен ли кондиционер к электросети?</p> 	<p>Не установлен ли на определенное время таймер?</p> 	<p>Есть ли напряжение в электросети, не перегорел ли предохранитель?</p> 
Недостаточное охлаждение или нагрев		
<p>Правильно ли задана температура?</p>  <p>Подходящая температура</p>	<p>Не забился ли воздушный фильтр?</p> 	<p>Не открыта ли дверь или окно в помещении</p> 
Недостаточное охлаждение		
<p>Не попадают ли прямые солнечные лучи в помещение?</p> 	<p>Не включены ли дополнительно нагревательные устройства?</p> 	<p>Возможно в помещении находится много человек</p> 

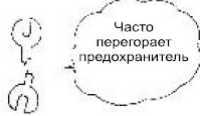
Причины, когда нужно немедленно обращаться в технический сервис

<p>Часто перегорает предохранитель</p> 	<p>Штепсель или розетка или провод сильно нагреваются.</p> 	<p>Провод, или его изоляция повреждены</p> 
<p>Во время работы кондиционера другие приборы, такие как ТВ или радио не работают</p> 	<p>Устройство не включается/выключается</p> 	<p>Во время работы слышны сильные несвойственные нормальной работе звуки.</p> 
<p>Если устройство выдало сообщение об ошибке или нарушении нормальной работы, и по истечении 3 минут, а также, после отключения устройства от электросети, устройство не стартует или выдает сообщение об ошибке.</p> 		

Возможные неполадки и их устранение

<p>Устройство не может включаться сразу после выключения</p>	<p>Встроенная защита не позволяет включаться кондиционеру раньше чем через 3 минуты после выключения.</p> <p>Трехминутный таймер защиты, включенный в микрокомпьютер включается автоматически, за исключением внезапного отключения электричества.</p>
<p>При включении режима теплового удара ничего сразу не происходит.</p>	<p>Функция теплового удара не включается сразу, если теплообменник не достаточно нагрет. Следует подождать 2-5 минут, пока нагреется теплообменник.</p>
<p>При включении режима теплового удара теплый воздух начинает идти только по истечении 6-12 минут</p>	<p>Когда наружная температура низкая, и влажность высокая, устройство иногда автоматически начинает размораживаться автоматически. Следует подождать пока не закончится данная операция. В течение размораживания, вода или пар поднимают от наружного блока.</p>
<p>Не идет воздух в режиме сушки.</p>	<p>Вентилятор наружного устройства иногда останавливается для уменьшения испарения и экономии энергии.</p>
<p>Появляется туман в режиме охлаждения.</p>	<p>Это явление может появиться, когда температура и влажность комнаты очень высоки, но это исчезнет с понижением температуры и влажности.</p>
<p>При работе появляются посторонние запахи.</p>	<p>Некоторые запахи, такие как запах табака или косметики и т.п. могут попав в кондиционер на время осесть на внутренней поверхности и пахнуть в процессе работы кондиционера.</p>
<p>Слышны посторонние шумы, щелчки.</p>	<p>Это вызвано охладителем, который циркулирует в кондиционере.</p>
<p>Слышны посторонние шумы, щелчки даже при отключенном электропитании</p>	<p>Это вызвано расширением от высокой температуры или сокращением пластмассы от низкой.</p>
<p>После возобновления подачи электричества устройство не включается в предшествующий отключению режим.</p>	<p>При исчезновении подачи электричества память микропроцессора была очищена. Следует внести настройки снова.</p>
<p>Не передаются сигналы с ПДУ</p>	<p>Сигналы с ПДУ не могут быть получены, когда на приемник сигнала на внутреннем блоке кондиционера попадают прямые солнечные лучи или сильное освещение. В том случае, прикройте приемник от солнечного света или затемните освещение.</p>
<p>На выходных решетках кондиционера образуется влага</p>	<p>Если устройство работает в течение длительного периода времени в помещении с высокой влажностью, влага может сформироваться на воздушных решетках на выходе воздуха и капать вниз.</p>



1. Отсканируйте изображение по QR штрих-коду для скачивания приложения.
2. Зарегистрируйте аккаунт пользователя в приложении.
3. Произведите вход в аккаунт под Вашими личными данными.
4. Добавьте Ваше устройство автоматически.

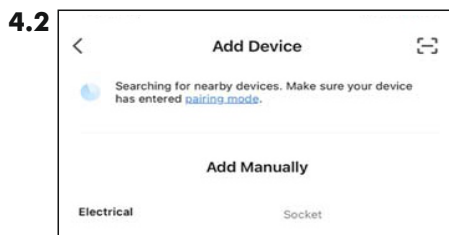
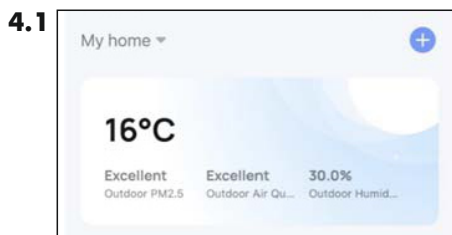

4.3 Wi-Fi устройства будут найдены только при включенной Wi-Fi сети.



4.4 При соединении через Bluetooth, автоматически происходит поиск устройств с Bluetooth

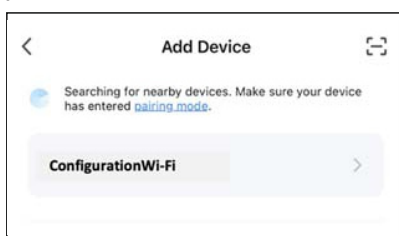

Инструкция по подключению модуля Wi-Fi

4.5 При сетях NB-IoT Wi-Fi и Bluetooth когда индикаторы устройств мигают быстро, эти устройства могут быть добавлены в режим AutoScan, для этого нужна сеть только 2.4 GHz Wi-Fi

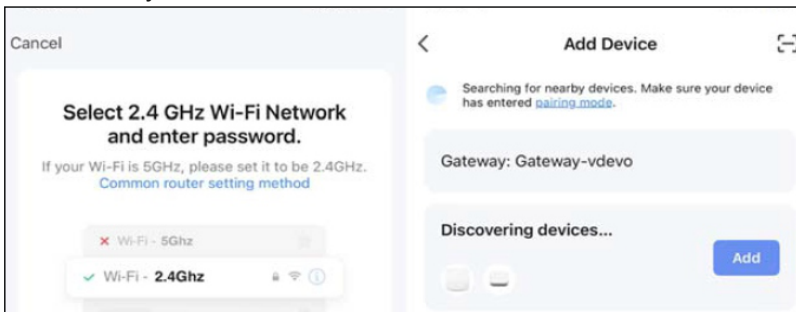

5 Если не получилось автоматически добавить, то используйте ручной способ, выбирая необходимый вид сети.

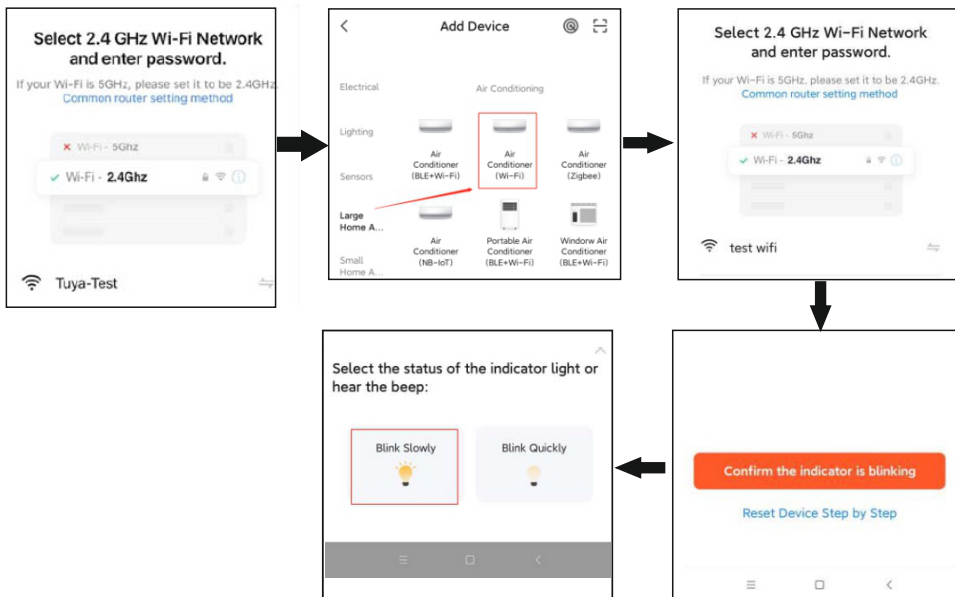

Инструкция по подключению модуля Wi-Fi

5.1 В режиме приложения на Вашем телефоне в настройках найдите Wi-Fi “SmartLife” и нажмите на него. Название сети может быть другое, главное чтобы телефон был подключен к 2.4GHz Wi-Fi сети.



5.2 В приложении снова будет запущен процесс подключения. После того как устройство будет добавлено можно изменить имя устройства (не более 64 символов на имя)

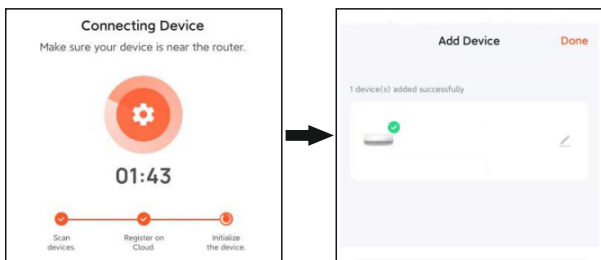

5.3 В случае неудачной попытки соединения осуществляйте следующие шаги:

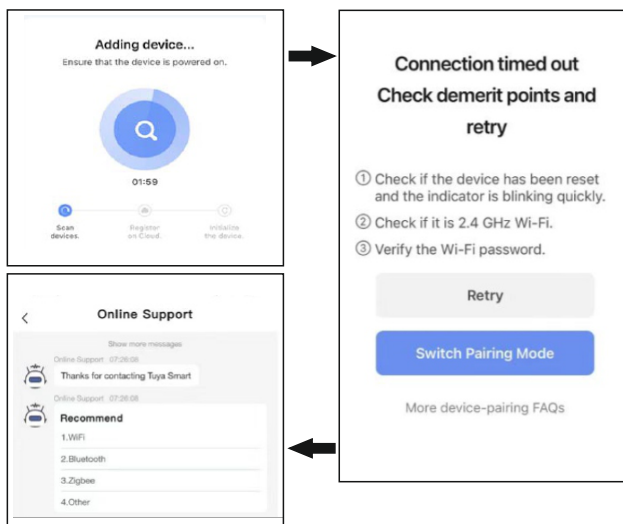

5.4 Ручное подключение Bluetooth устройств или устройств с совместным режимом Wi-Fi и Bluetooth. Для этого сначала включите устройство, затем Bluetooth, а потом откройте приложение и увидите устройство для подключения. Выбираем устройство, которое хотим добавить и следуем подсказкам:

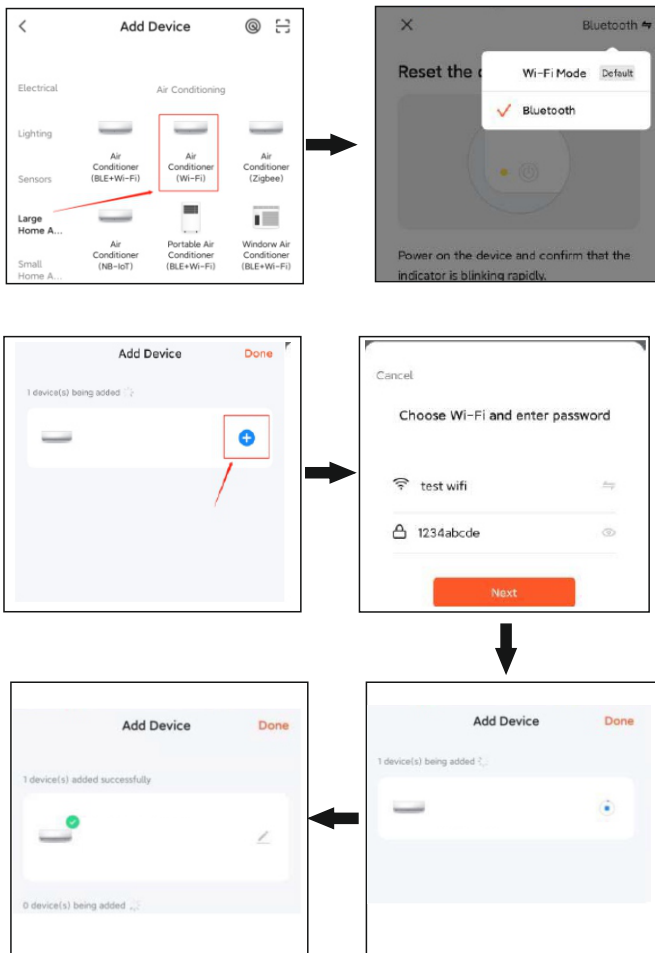

5.5 Если необходимо изменить сеть, то следуйте подсказкам:

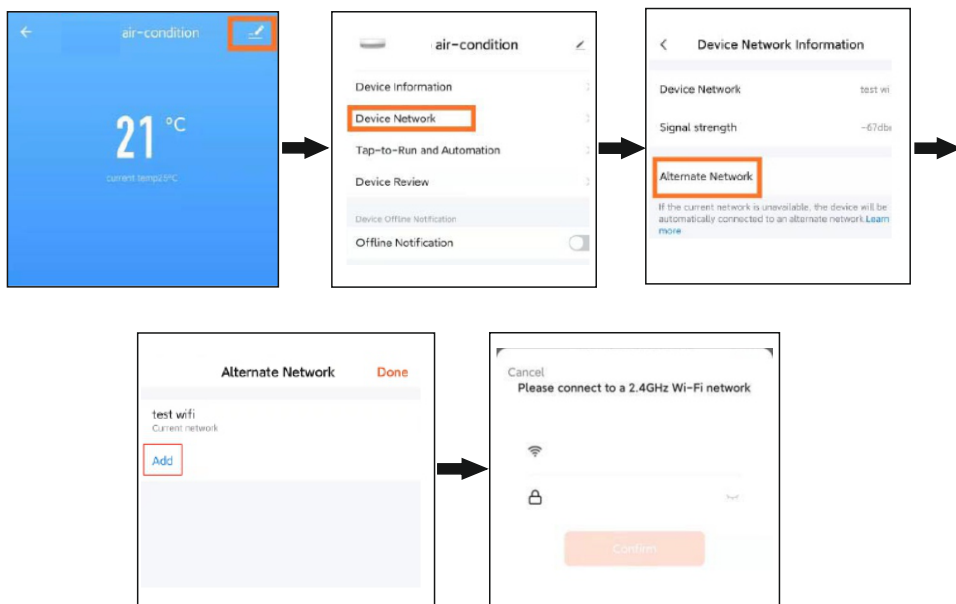

Если необходимо сбросить сеть:

Если красный индикатор света на модуле WI-FI не мигает быстро, значит необходимо произвести сброс сети.

Шаг 1. На пульте установите режим охлаждения, установите температуру 25 градусов и затем 6 раз нажимайте кнопку "Air Flow"

Шаг 2. После того, как увидите "--" и услышите дважды звук зуммера, выключите электроэнергию и через 5 сек включите снова. В это время значок облака на дисплеебудет отключен, это означает красный индикатор света на модуле WI-FI мигает быстро – все успешно сделано.

5.6 Если необходимо настроить сервис голосовым помощником, то следуйте шагам:

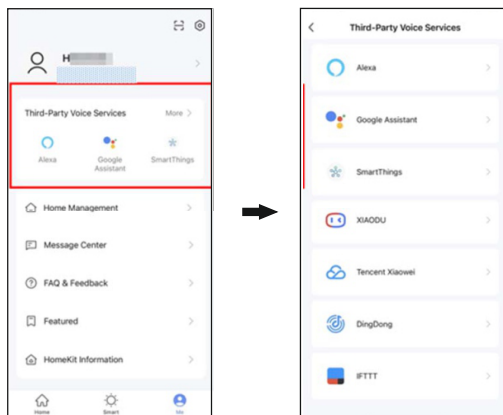

Технические характеристики		ед. измер.	CS-25V3A-1C17Z/Black CS-25V3A-1C17Z/White	CS-35V3A-1C17Z/Black CS-35V3A-1C17Z/White	CS-51V3A-1B17Z/Black CS-51V3A-1B17Z/White
Производительность	Охлаждение/Обогрев	кВт	3,55/3,65	3,55/3,65	5,4/5,5
Потребляемая мощность	Охлаждение/Обогрев	кВт	1,04/0,96	1,04/0,96	1,58/1,44
Уровень звукового давления	Внутренний блок	дБ	25-37	25-37	26-38
	Наружный блок	дБ	51	51	54
Рабочий ток	Охлаждение/Обогрев	А	4,8/4,4	4,8/4,4	7,0/6,3
Размеры (ШхВхГ)	Внутренний блок	мм	780x276x202	780x276x202	850x276x202
	Наружный блок	мм	688x262x503	688x262x503	820x292x546
Вес	внутр./наружн.	кг	9/20	9/20	9,5/28
Диаметр труб	Жидкость	мм	6,35 (1/4)	6,35 (1/4)	6,35 (1/4)
	Газ	мм	9,52 (3/8)	9,52 (3/8)	9,52 (3/8)
Коэффициент энергоэффективности	EER		3,41	3,41	3,42
	COP		3,80	3,80	3,82
Класс энергоэффективности (охлажд./обогрев)			A+	A+	A+
Электрическое питание		В/Гц/Ф	220-240/50/1		
Расход воздуха		М ³ /час	≥550	≥550	≥650
Мак. длина трассы/ Макс. перепад высот		м	15/5	15/5	15/5
Гарант. диапазон наружных температур	Охлаждение/обогрев	°С	+16--+52/-15--+46		
	Компрессор		GMCC	GMCC	GMCC
Хладагент, масса хладагента		кг	R410A/0,62	R410A/0,62	R410A/1,23
	Размеры упаковки (ШхВхГ)	мм	860x366x301	860x366x301	930x366x301
Вес брутто	Наружный блок	мм	798x321x554	798x321x554	934x332x608
	внутр./наружн.	кг	11/23	11/23	11/32
Кабель силового питания, число жил x сечение		мм ²	3x1,0	3x1,0	3x1,5
Подключение			к внутреннему	к внутреннему	к внутреннему
Межблочный кабель, число жил x сечение		мм ²	4x1,0	4x1,0	4x1,5

СПИСОК КОДОВ ОШИБОК

№	Код ошибки	Описание неисправности
1	Индикатор dF или индикатор размораживания	Требуется размораживание Defrost indication
2	Не крутится изображение вентилятора	Защита от холодного ветра Anti cold wind
3	E1	Неисправность внешнего датчика температуры Outdoor tube temperature sensor fault
4	E2/(L2)	Сбой датчика комнатной температуры Room temperature sensor fault
5	E3/(L1)	Сбой датчика изгиба трубы Coil temperature sensor
6	E4/(E5)	Сбой наружного блока ODU failure
7	E5/(L6)	Нарушена обратная связь с вентилятором внутреннего блока
8	E6	Сбой связи (EEPROM) communication failure
9	E7	Сбой наружного блока External feedback fault
10	E8	Защита от перегрева Overheat protection
11	E9	Сбой водяного насоса Water pump failure
12	F1	Ошибка соединения между внутренним и наружным блоками The communication fault between the indoor and outdoor units
13	F2	Неисправность датчика температуры воздуха внутреннего блока Indoor ambient temperature sensor fault
14	F3	Неисправность теплообменника и отказ датчика (внутренний блок) Indoor coil temperature sensor fault
15	F4	Неисправность крыльчатки внутреннего блока Indoor fan fault
16	F5	Неисправность модуля управления наружного блока Outdoor module fault
17	F6	Неисправность датчика температуры воздуха наружного блока Outdoor ambient temperature sensor fault

№	Код ошибки	Описание неисправности
18	F7	Неисправность теплообменника и отказ датчика (наружный блок) Outdoor coil temperature sensor fault
19	F8	Неисправность датчика температуры на всасывании Compressor suction temperature sensor fault
20	F9	Неисправность датчика температуры на выпуске Compressor discharge temperature sensor fault
21	FA	Неисправность по току или напряжению Inductor of current or voltage fault
22	FC	Сбой работы компрессора Compressor driving abnormally fault
23	FD	Отсутствует фаза источника питания или неисправность последовательности фаз Power supply phase lacking or phase sequence fault
24	FF	Утечка хладагента Refrigerant lacking fault
25	P1	Защита испарителя Evaporator temperature protection
26	P2	Защита инверторного модуля управления от перегрева, перегрузки по току Overheat, overcurrent protection of inverter module
27	P3	Защита от перегрузки по току Overcurrent protection
28	P4	Защита температуры компрессора на выпуске Compressor discharging temperature protection
29	P5	Сверхзащита от перегрева компрессора Overheat of compressor top protection
30	P6	Compressor suction temperature protection
31	P7	Защита от высокого (низкого) напряжения/перегрузки (низкого уровня) по току Power supply over(low) current/over(low) voltage protection
32	PA	Защита конденсатора от высокой температуры High temperature of condenser protection
33	PC	Защита наружного блока от высокой температуры воздуха High temperature of outdoor ambient protection
34	PF	Другие типы защиты Other protection

Уважаемый покупатель!

Поздравляем Вас с приобретением климатической техники CHIGO!

Настоящая гарантия действительна с момента покупки изделия в течение 3-х лет для частного использования и 1 год при использовании в коммерческих целях, либо в общественных помещениях при соблюдении условий, перечисленных ниже, если рекомендованные режимы эксплуатации полностью соблюдены.

Если Ваше изделие CHIGO нуждается в гарантийном обслуживании, обращайтесь в Специализированные Сервисные Центры. Настоящая гарантия предусматривает безвозмездное устранение недостатков товара в течение гарантийного срока.

Гарантия действительна на территории Российской Федерации при соблюдении следующих условий:

1. Изделие должно регулярно проходить техническое обслуживание (не реже одного раза в год, при коммерческом использовании не реже 2-х раз в год, либо чаще при интенсивном использовании) с предоставлением отметки в соответствующей графе организацией проводившей техническое обслуживание.
2. Данное изделие должно быть куплено на территории Российской Федерации.
3. Данное изделие должно быть использовано в соответствии с инструкцией по эксплуатации (прилагается к изделию).

В случае нарушения правил хранения, транспортировки, установки и эксплуатации, изложенных в инструкции по эксплуатации, гарантия не действительна

4. Гарантия действительна только при наличии чётко, правильно и полностью заполненного настоящего гарантийного талона (с подписью и печатью Продавца). Без предъявления данного талона, в случае отсутствия в нём полной информации или при наличии каких-либо изменений в талоне, Специализированные Сервисные Центры вправе отказать в проведении гарантийного ремонта.

5. Гарантия не действительна:

- а) если изделие, предназначенное для бытовых нужд, использовалось в коммерческих или иных целях.
- б) гарантия не распространяется на расходные материалы, необходимые как для монтажа изделия, так и для его эксплуатации, а также на повреждения или поломки, возникшие вследствие использования ненадлежащих расходных материалов.
- в) если изделие имеет механические повреждения.
- г) если изделие ремонтировалось, или в нём произведены изменения не в авторизованном сервисном центре.
- д) если использовались ненадлежащие расходные материалы или запасные части.
- е) если неисправность вызвана попаданием внутрь изделия посторонних предметов, веществ, жидкостей, насекомых.
- ж) если неисправность вызвана стихийными бедствиями, пожаром, бытовыми и другими факторами, не зависящими от производителя.
- з) если повреждения вызваны несоответствием параметров источников питания и связи соответствующим государственным стандартам.
- и) в случае любых изменений в установке, настройке и/или программировании.
- к) в случае внесения несанкционированных изменений в гарантийный талон (поправок или исправлений)
- л) если серийный номер или номер модели на изделие изменён, удалён, стёрт или неразборчив.
- м) гарантия не распространяется на расходные материалы, например: фильтры, батареи и т.п. в соответствии с указаниями инструкции по эксплуатации.
- н) гарантия не предусматривает чистку изделия, плановое техническое обслуживание и замену расходных материалов и запчастей, пришедших в негодность ввиду нормального износа и/или ограниченного срока службы.
- о) настоящая гарантия применяется дополнительно к обязательным гарантиям, предоставляемым покупателям законом;
- п) на пульт дистанционного управления гарантия не распространяется.

Внимание!

Приобретённый вами кондиционер требует специальной установки и подключения.

По вопросу проведения установки и подключения Вы можете обратиться в уполномоченную организацию, специализирующуюся на проведении такого рода платных услуг, при этом требуйте наличие соответствующих разрешенных документов (лицензия, сертификат и т.д.). Организация, осуществившая установку, несёт полную ответственность за правильность проведённой работы.



Информация о сертификации нормативные документы
Продукция изготовлена в соответствии с Директивами Европейского парламента и Совета 2014/35/ЕС «Низковольтное оборудование», 2014/30/ЕС «Электромагнитная совместимость».

Товар (прибор, изделие) соответствует требованиям:

ТР ТС 004/2011 «О безопасности низковольтного оборудования», утвержден Решением Комиссии Таможенного союза №768 от 16 августа 2011 года.

ТР ТС 020/2011 «Электромагнитная совместимость технических средств», утвержден Решением Комиссии Таможенного союза №879 от 9 декабря 2011 года.

ТР ЕАЭС 037/2016 «Об ограничении применения опасных веществ в изделиях электротехники и радиоэлектроники», утвержден Решением Совета Евразийской экономической комиссии от 18 октября 2016 г. №113

Производитель:

«GUANGDONG CHIGO TECHNOLOGY CO., LTD»

"ГУАНДУН ЧИГО ТЕКНОЛОДЖИ КО., ЛТД»

Адрес производителя:

«ROOM 418, 4TH FLOOR, TECHNOLOGY BUILDING, NO 1 SHENGLI INDUSTRIAL ZONE, LISHUI TOWN, NANHAI, FOSHAN»

«Китай, КОМНАТА 418, 4 ЭТАЖ, ТЕХНОЛОГИЧЕСКОЕ ЗДАНИЕ, ПРОМЫШЛЕННАЯ ЗОНА №1 ШЭНЛИ, ГОРОД ЛИШУЙ, НАНЬХАЙ, ФОШАНЬ»

Импортер:

ООО «Мир Комфорта»

Адрес импортера:

350059, г. Краснодар, ул.Уральская, 25

ПРОИЗВЕДЕНО В КИТАЕ

ДАТА ПРОИЗВОДСТВА: см. на упаковке или на оборудовании

